

**ASSEMBLY INSTRUCTIONS**  
**Stainless steel entry guard set**



Material : stainless steel  
Parts list :

Part	Qty
Entry guard(s)	

Required tools:  
- degreaser  
- tape

**ATTENTION:**

- To obtain an optimal fixation of the double sided adhesive tape the temperature at mounting should not be lower than 15°C!

**Mounting**

1. Clean the mounting surfaces on the car with degreaser.
2. Test the fit of the entry guards on the car and mark their correct position with tape.
3. Remove the protection foil of the double-sided adhesive tape on the entry guard.
4. Mount the entry guards as shown in below figures. Press firmly so that every piece of tape can adhere to the door sill surface.

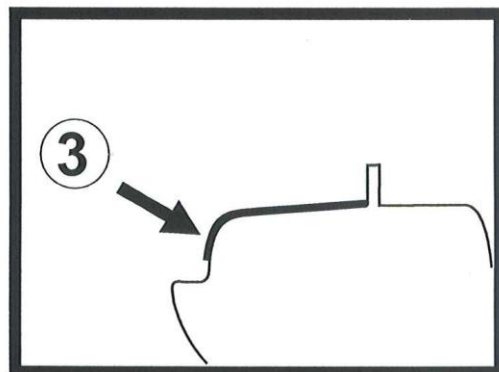
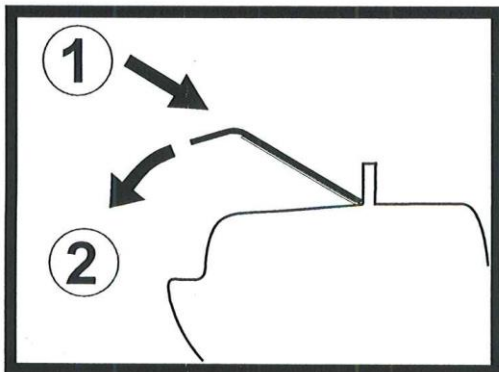
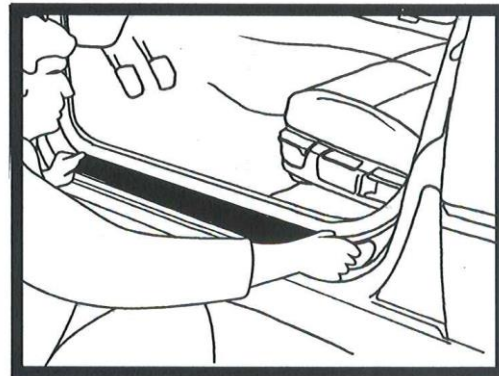
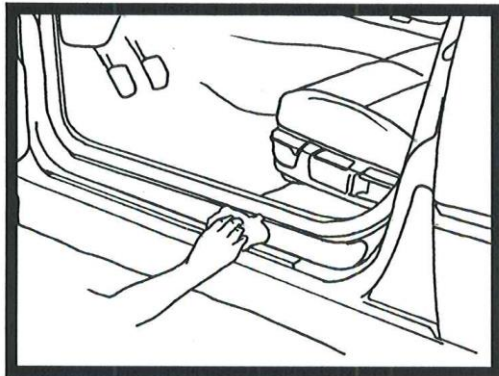

**ATTENTION:**

- In case of poor degreasing the double-sided tape will not adhere sufficiently.
- Clean the stainless steel regularly with a non-aggressive and non-abrasive product.
- De-adhesion due to inadequate mounting or damage due to wrong maintenance is excluded from the warranty.



Materiaal : Edelstahl  
Teilleiste :

Teil	Menge
Einstiegsleist(en)	

Benötigtes Werkzeug:

- Entfetter
- Klebeband

**ACHTUNG:**

- Um eine optimale Verklebung vom doppelseitigen Klebeband zu gewährleisten muß die Temperatur bei der Montage mindestens 15°C sein!

**Montage**

1. Die Montageflächen auf dem Auto mit Entfetter reinigen.
2. Passform der Leisten auf dem Auto überprüfen und deren richtige Position mit Klebeband markieren.
3. Die Schutzfolie vom doppelseitigen Klebeband auf der Einstiegsleiste entfernen.
4. Die Einstiegsleisten montieren wie gezeigt in die Abbildungen hier unten. Gut andrücken, so dass jedes Stück Klebeband sich an der Schwelleroberfläche haften kann.

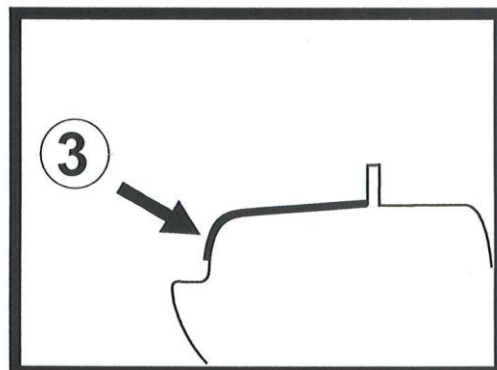
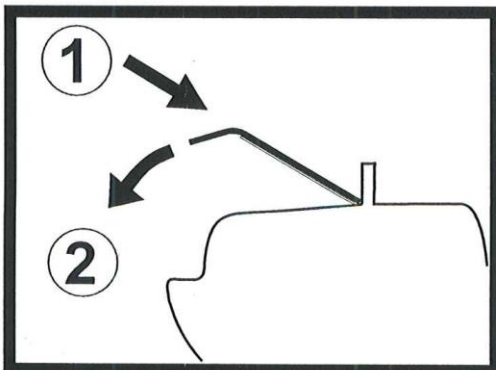
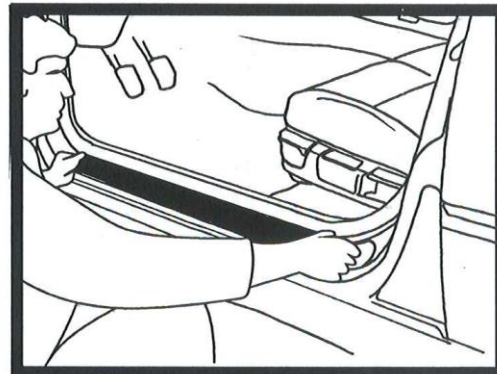
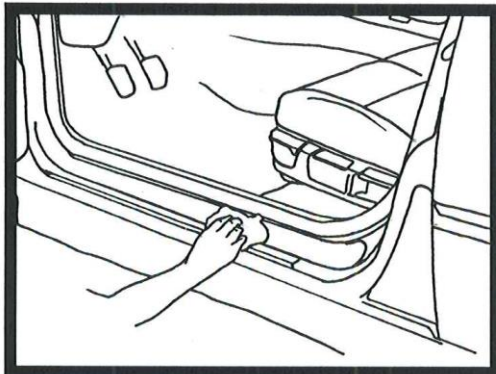

**ACHTUNG:**



- Bei schlechter Entfettung wird das doppelseitige Klebeband nicht richtig haften.
- Das Edelstahl regelmäßig reinigen mit einem nicht-aggressiven und nicht-schleifenden Produkt.
- Ablösung aufgrund unsachgemäßer Montage oder Beschädigung durch inadäquater Pflege sind von der Garantie ausgeschlossen.



Materiaal : RVS  
Onderdelenlijst :

Onderdeel	Aantal
Instaplijst(en)	

Benodigd gereedschap:  
- ontvetter  
- tape

**LET OP:**

- Om een optimale hechting van de dubbelzijdige tape te waarborgen moet de temperatuur bij de montage minstens 15°C zijn!

**Montage**

1. Reinig de montagevlakken op de auto met ontvetter.
2. Test de pasvorm van de lijsten op de auto en markeer de juiste positie met tape.
3. Verwijder de beschermfolie van de dubbelzijdige tape op de instaplijst.
4. Monteer de instaplijsten zoals aangegeven in onderstaande afbeeldingen. Stevig aandrukken, zodat elk stuk tape zich goed kan hechten aan het dorpeloppervlak.

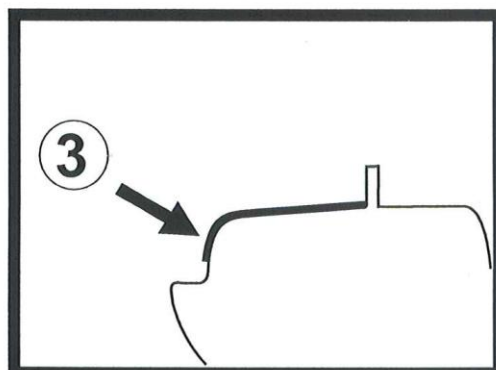
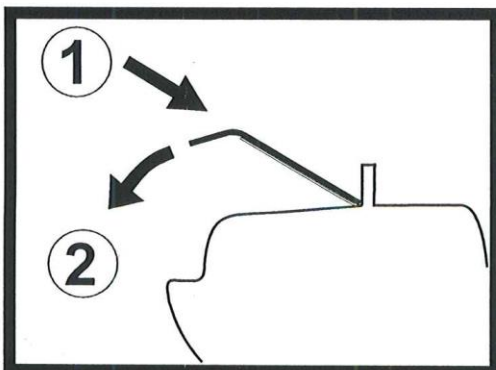
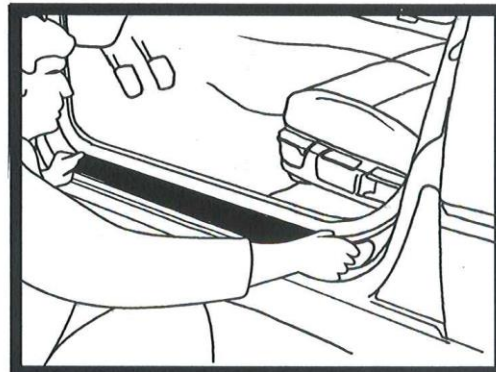
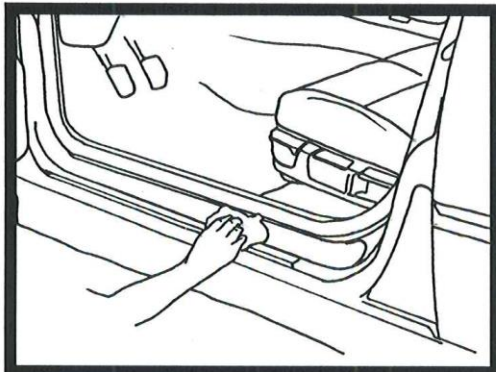

**LET OP:**

- Bij gebrekkige reiniging zal de dubbelzijdige tape niet goed hechten.
- Reinig het RVS regelmatig met een niet-agressief en niet-schurend product.
- Onthechting door onjuiste montage of beschadiging ten gevolge van verkeerd onderhoud zijn uitgesloten van de garantie.



**INSTRUCTIONS DE MONTAGE**  
**Seuils de portes en acier inox**



Matériau : acier inoxydable  
Liste des pièces:

Pièce	Qté
Seuil(s) de porte(s)	

Outils nécessaires:  
- dégraissant  
- ruban adhésif

**ATTENTION :**

- Pour obtenir un collage optimal, la température ne doit pas être inférieure à 15°C!

**Montage**

1. Nettoyez les surfaces de montage sur la voiture avec du dégraissant.
2. Vérifiez l'ajustement des seuils de portes sur la voiture et marquez leur position correcte avec du ruban adhésif.
3. Enlevez la feuille de protection du ruban adhésif à côté double sur le seuil de porte.
4. Montez les seuils comme indiqué dans les images ci-dessous. Appuyez fermement de sorte que chaque morceau de ruban adhésif peut bien adhérer à la surface de la carrosserie.

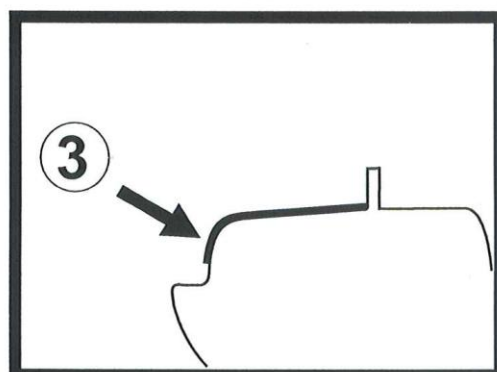
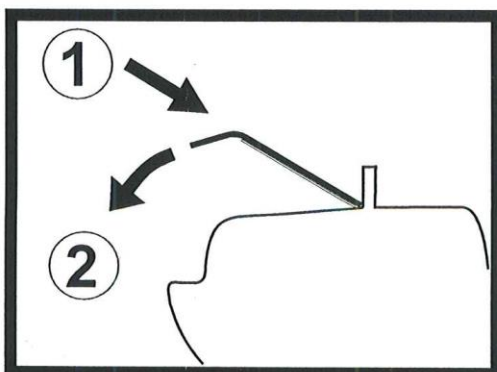
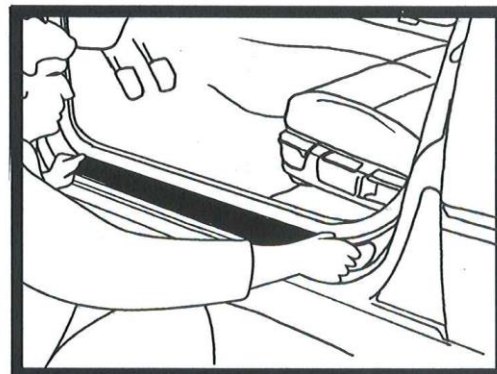
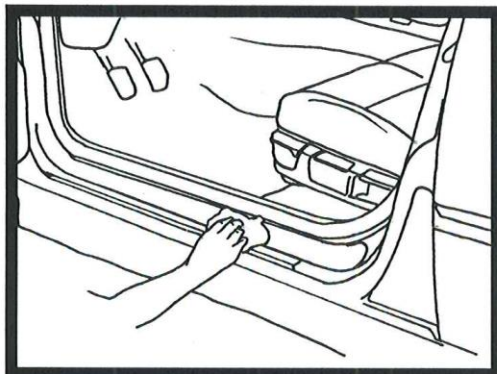

**ATTENTION :**

- En cas de mauvais nettoyage/dégraissage, l'adhésif n'adhérera pas correctement.
- L'acier inoxydable doit être entretenu régulièrement avec un produit non-agressif et non-abrasif.
- De-adhérence due à un montage incorrect ou des dommages causés par un mauvais entretien sont exclus de la garantie.

